

SA) Türschild

Artikel Nr.	Schildaußenmaß BxH in mm	Papier-einleger BxH	DIN Format
SA01	107,5 x 107,5	105 x 105	Quadrat
SA02	107,5 x 151	105 x 148,5	A6 hoch
SA03	151 x 107,5	148,5 x 105	A6 quer
SA04	122,5 x 122,5	120 x 120	
SA05	151 x 122,5	148,5 x 120	
SA06	122,5 x 151	120 x 148,5	
SA07	151 x 151	148,5 x 148,5	Quadrat
SA08	151 x 212,5	148,5 x 210	A5 hoch
SA09	212,5 x 151	210 x 148,5	A5 quer
SA10	212,5 x 212,5	210 x 210	Quadrat
SA11	212,5 x 299,5	210 x 297	A4 hoch
SA12	299,5 x 212,5	297 x 210	A4 quer
SA13	299,5 x 299,5	297 x 297	Quadrat
SA14	299,5 x 422,5	297 x 420	A3 hoch
SA15	422,5 x 299,5	420 x 297	A3 quer
SA16	422,5 x 422,5	420 x 420	Quadrat

Bezeichnung: **System 12 - Türschild**
 Papiereinleger: (Breite x Höhe in mm)
 Schildaußenmaß: (Breite x Höhe in mm)

Das Türschild System 12 besteht aus Aluminiumprofilen, die auf Gehrung geschnitten und mittels Eckwinkeln zu einem umlaufenden Rahmen montiert werden. Der schmale Rahmen ist 12 mm tief und hat eine filigrane Ansicht von 3,5 mm. Eine leichte Fase am Außenrand sorgt für eine schmale Optik.

Die Abschlussleiste (horizontal oder vertikal) wird seitlich über den Schraubenkopf geschoben und verschließt somit den Rahmen. Diese hat mittig eine Bohrung Ø 4,2 mm, durch die man die Schraube mit einem Inbus-Schlüssel mit Kugelkopf betätigen kann. Der Rahmen ist daher diebstahlsicher und vandalismussicher verschlossen. Die Profile sind aus Aluminium in eloxiert silber E6EV1, mit einer Schichtdicke von 20 µm. Die empfohlene Qualität des Papiereinlegers beträgt mindestens 160 g/m². Als Träger dient ein 1 mm starkes, eloxiertes Aluminiumblech. Ideal geschützt wird der Papiereinleger durch eine Kunststoffscheibe aus PET, die einseitig antireflex, einseitig klar und beidseitig foliert ist. Die Kunststoffscheibe ist 1,5 mm dick. Der einfache Wechsel des Papiereinlegers erfolgt einseitig nach oben mit Hilfe des Inbus-Schlüssels in Größe 2,5 mit Kugelkopf. Separate Gestaltung des Einlegers kann durch die Unterteilung des Türschildes mit einer Trennleiste erfolgen. Zur verdeckten Schraubmontage verfügt das Türschild über 4 diagonal angebrachte Langlöcher.

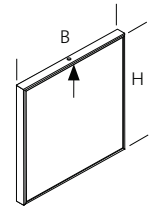

Bestellbeispiel:
 Schild Nr. SA08-A5 hoch,
 hier ist die obere schmale
 Leiste abnehmbar



Schild Nr. SA09-A5 quer,
 hier ist die obere breite
 Leiste abnehmbar

Zubehör optional	
Schieber grün / rot	
Trennleiste für alle Schilder 10 mm	
Papiereinleger für Artikel Nr. A05 u. A07	
Inbus-Schlüssel mit Kugelkopf zum Wechsel des Papiereinlegers	

SA) Türschild mit Schieber

Schieber grün / rot	
Trennleiste für alle Schilder 10 mm	
Papiereinleger für Artikel Nr. A05 u. A07	
Inbus-Schlüssel mit Kugelkopf zum Wechsel des Papiereinlegers	

Bezeichnung: **Schieber grün/rot**
 Schieber: (Breite x 22 mm)

Optional können die Türschilder mit einem Schieber grün/rot aus Aluminium in eloxiert silber E6EV1 ausgestattet werden. Der Schieber wird im Türschild fest integriert. Dieser besteht aus 2 Profilen – Oberteil und Unterteil – und einem Einschub. Der Schieber ist 22 mm hoch und 6 mm tief. Der Einschub hat eine Dicke von 0,5 mm und die Farbe rot/grün oder silber (zur Selbstbeschriftung). Die Länge des Schiebers ist variabel, kann dementsprechend passend zum vorhandenen Türschild angefertigt werden.

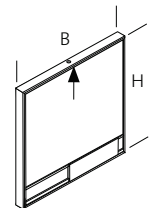

SC) Tischaufsteller

Artikel Nr.	Schildaußenmaß BxH in mm	Papier-einleger BxH	DIN Format
SB01	151 x 107,5	148,5 x 105	A6 quer
SB02	122,5 x 151	120 x 148,5	
SB03	151 x 212,5	148,5 x 210	A5 hoch
SB04	212,5 x 212,5	210 x 210	Quadrat
SB05	299,5 x 212,5	297 x 210	A4 hoch
SB06	422,5 x 122,5	420 x 120	
SB07	422,5 x 151	420 x 148,5	

Bezeichnung: **Schieber grün/rot**
 Schieber: (Breite x 22 mm)

Optional können die Türschilder mit einem Schieber grün/rot aus Aluminium in eloxiert silber E6EV1 ausgestattet werden. Der Schieber wird im Türschild fest integriert. Dieser besteht aus 2 Profilen – Oberteil und Unterteil – und einem Einschub. Der Schieber ist 22 mm hoch und 6 mm tief. Der Einschub hat eine Dicke von 0,5 mm und die Farbe rot/grün oder silber (zur Selbstbeschriftung). Die Länge des Schiebers ist variabel, kann dementsprechend passend zum vorhandenen Türschild angefertigt werden.

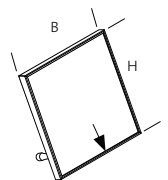

Zubehör optional	
Trennleiste für alle Schilder 10 mm	
Papiereinleger für Artikel Nr. A05 u. A07	
Inbus-Schlüssel mit Kugelkopf zum Wechsel des Papiereinlegers	



SC) Wegweiser mit Abschlussleiste oben

Artikel Nr.	Schildaußenmaß BxH in mm	Papier-einleger BxH	DIN Format
SC01	602,5 x 107,5	600 x 105	
SC02	802,5 x 107,5	800 x 105	
SC03	1002,5 x 107,5	1000 x 105	
SC04	602,5 x 122,5	600 x 120	
SC05	802,5 x 122,5	800 x 120	
SC06	1002,5 x 122,5	1000 x 120	
SC07	602,5 x 151	600 x 148,5	
SC08	802,5 x 151	800 x 148,5	
SC09	1002,5 x 151	1000 x 148,5	
SC10	602,5 x 212,5	600 x 210	
SC11	802,5 x 212,5	800 x 210	
SC12	1002,5 x 212,5	1000 x 210	
SC13	602,5 x 299,5	600 x 297	
SC14	802,5 x 299,5	800 x 297	
SC15	1002,5 x 299,5	1000 x 297	

Bezeichnung: **System 12 – Wegweiser**
 Papiereinleger: (Breite x Höhe in mm)
 Schildaußenmaß: (Breite x Höhe in mm)

Ausschreibungstexthilfe

Der Wegweiser System 12 besteht aus Aluminiumprofilen, die auf Gehrung geschnitten und mittels Eckwinkeln zu einem umlaufenden Rahmen montiert werden.

Der schmale Rahmen ist 12 mm tief und hat eine filigrane Ansicht von 3,5 mm. Eine leichte Fäse am Außenrand sorgt für eine schmale Optik. Die Abschlussleiste wird seitlich über den Schraubenkopf geschoben und verschließt somit den Rahmen. Diese hat mittig eine Bohrung \varnothing 4,2 mm, durch die man die Schraube mit einem Inbus-Schlüssel mit Kugelkopf betätigen kann. Der Inbus-Schlüssel kann somit um 30° schräg gestellt werden und komfortabel die Schraube betätigen. Der Rahmen ist daher diebstahlsicher und vandalismus-sicher verschlossen.

Die Profile sind aus Aluminium in eloxiert silber E6EV1, mit einer Schichtdicke von 20 μ m. Die empfohlene Qualität des Papiereinlegers beträgt mindestens 160 g/m². Als Träger dient ein 1 mm starkes, eloxiertes Aluminiumblech. Ideal geschützt wird der Papiereinleger durch eine Kunststoffscheibe aus PET, die einseitig antireflex, einseitig klar und beidseitig foliert ist. Die Kunststoffscheibe ist 1,5 mm dick. Der einfache Wechsel des Papiereinlegers erfolgt einseitig nach oben oder zur Seite mit Hilfe des Kugelkopf-Inbus-Schlüssels.

Zur verdeckten Schraubmontage verfügt der Wegweiser über 4 diagonal angebrachte Langlöcher.

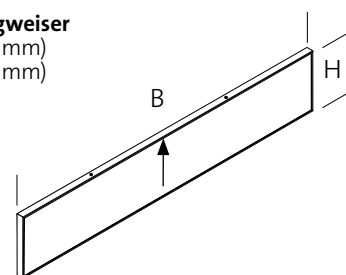

SC) Wegweiser mit Abschlussleiste seitlich

Artikel Nr.	Schildaußenmaß BxH in mm	Papier-einleger BxH	DIN Format
SC16	602,5 x 107,5	600 x 105	
SC17	802,5 x 107,5	800 x 105	
SC18	1002,5 x 107,5	1000 x 105	
SC19	602,5 x 122,5	600 x 120	
SC20	802,5 x 122,5	800 x 120	
SC21	1002,5 x 122,5	1000 x 120	
SC22	602,5 x 151	600 x 148,5	
SC23	802,5 x 151	800 x 148,5	
SC24	1002,5 x 151	1000 x 148,5	
SC25	602,5 x 212,5	600 x 210	
SC26	802,5 x 212,5	800 x 210	
SC27	1002,5 x 212,5	1000 x 210	
SC28	602,5 x 299,5	600 x 297	
SC29	802,5 x 299,5	800 x 297	
SC30	1002,5 x 299,5	1000 x 297	

Bezeichnung: **System 12 – Wegweiser**
 Papiereinleger: (Breite x Höhe in mm)
 Schildaußenmaß: (Breite x Höhe in mm)

Ausschreibungstexthilfe

siehe Wegweiser mit Abschlussleiste oben

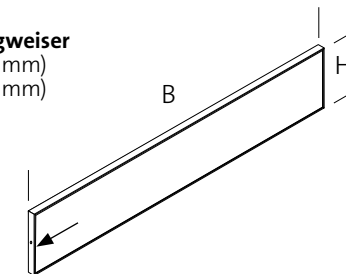

Zubehör optional

Inbus-Schlüssel mit Kugelkopf zum Wechsel des Papiereinlegers, Größe 2,5 mm



Ausschreibungstexte sind auch in digitaler Form erhältlich.

SD) Deckenhänger mit Abschlussleiste seitlich

Artikel Nr.	Schildaußenmaß BxH in mm	Papier-einleger BxH	DIN Format
SD01	602,5 x 107,5	600 x 105	
SD02	802,5 x 107,5	800 x 105	
SD03	1002,5 x 107,5	1000 x 105	
SD04	602,5 x 122,5	600 x 120	
SD05	802,5 x 122,5	800 x 120	
SD06	1002,5 x 122,5	1000 x 120	
SD07	602,5 x 151	600 x 148,5	
SD08	802,5 x 151	800 x 148,5	
SD09	1002,5 x 151	1000 x 148,5	
SD10	602,5 x 212,5	600 x 210	
SD11	802,5 x 212,5	800 x 210	
SD12	1002,5 x 212,5	1000 x 210	
SD13	602,5 x 299,5	600 x 297	
SD14	802,5 x 299,5	800 x 297	
SD15	1002,5 x 299,5	1000 x 297	

Zubehör optional
Edelstahlhalter für Deckenbefestigung
Edelstahlseil Ø 2,0 mm
Inbus-Schlüssel mit Kugelkopf zum Wechsel des Papiereinlegers, Größe 2,5 mm

Bezeichnung: **Deckenhänger, doppelseitig**
 Papiereinleger: (Breite x Höhe in mm)
 Schildaußenmaß: (Breite x Höhe in mm)

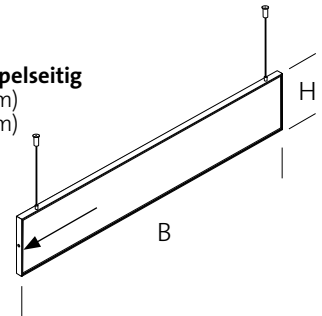

Ausschreibungstexthilfe

Der Deckenhänger System 12 besteht aus doppelseitigen Aluminiumprofilen, die auf Gehrung geschnitten und mittels Eckwinkeln zu einem umlaufenden Rahmen montiert werden. Der schmale Rahmen ist 17 mm tief und hat eine filigrane Ansicht von 3,5 mm. Eine leichte Fasse am Außenrand sorgt für eine schmale Optik. Die Abschlussleiste wird seitlich über den Schraubenkopf geschoben und verschließt somit den Rahmen. Diese hat mittig eine Bohrung Ø 4,2 mm, durch die man die Schraube mit einem Inbus-Schlüssel mit Kugelkopf betätigen kann. Der Inbus-Schlüssel kann somit um 30° schräg gestellt werden und komfortabel die Schraube betätigen. Der Rahmen ist daher diebstahlsicher und vandalismussicher verschlossen.

Die doppelseitigen Profile sind aus Aluminium in eloxiert silber E6EV1, mit einer Schichtdicke von 20 µm. Die Beschriftung des Deckenhängers kann doppelseitig erfolgen. Die empfohlene Qualität des Papiereinlegers beträgt mindestens 160 g/m². Als Träger dient ein 1 mm starkes, eloxiertes Aluminiumblech. Ideal geschützt wird der Papiereinleger durch eine Kunststoffscheibe aus PET, die einseitig antireflex, einseitig klar und beidseitig foliert ist. Die Kunststoffscheibe ist 1,5 mm dick. Der einfache Wechsel des Papiereinlegers erfolgt einseitig zur Seite mit Hilfe des Kugelkopf-Inbus-Schlüssels.

Deckenhänger werden mit einem Edelstahlteil oben von der Decke abgehängt. Mit einer Schlaufe oder Edelstahlhaltern wird das Edelstahlteil an der Decke befestigt. Es können höchstens 2 Stück Deckenhänger untereinander montiert werden.

SE) Fahnschild, doppelseitig, Abschlussleiste oben

Artikel Nr.	Schildaußenmaß BxH in mm	Papier-einleger BxH	DIN Format
SE01	107,5 x 107,5	105 x 105	Quadrat
SE02	107,5 x 151	105 x 148,5	A6 hoch
SE03	151 x 107,5	148,5 x 105	A6 quer
SE04	122,5 x 122,5	120 x 120	
SE05	151 x 122,5	148,5 x 120	
SE06	122,5 x 151	120 x 148,5	
SE07	151 x 151	148,5 x 148,5	Quadrat
SE08	151 x 212,5	148,5 x 210	A5 hoch
SE09	212,5 x 151	210 x 148,5	A5 quer
SE10	212,5 x 212,5	210 x 210	Quadrat
SE11	212,5 x 299,5	210 x 297	A4 hoch
SE12	299,5 x 212,5	297 x 210	A4 quer
SE13	299,5 x 299,5	297 x 297	Quadrat
SE14	299,5 x 422,5	297 x 420	A3 hoch
SE15	422,5 x 299,5	420 x 297	A3 quer
SE16	422,5 x 422,5	420 x 420	Quadrat

Zubehör optional
Inbus-Schlüssel mit Kugelkopf zum Wechsel des Papiereinlegers, Größe 2,5 mm

Bezeichnung: **Fahnschild, doppelseitig**
 Papiereinleger: (Breite x Höhe in mm)
 Schildaußenmaß: (Breite x Höhe in mm)

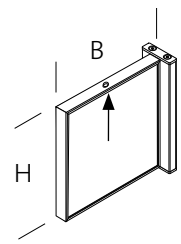

Ausschreibungstexthilfe

Das Fahnschild System 12 besteht aus doppelseitigen Aluminiumprofilen, die auf Gehrung geschnitten und mittels Eckwinkeln zu einem umlaufenden Rahmen montiert werden. Der schmale Rahmen ist 17 mm tief und hat eine filigrane Ansicht von 3,5 mm. Eine leichte Fasse am Außenrand sorgt für eine schmale Optik. Die Abschlussleiste wird seitlich über den Schraubenkopf geschoben und verschließt somit den Rahmen. Diese hat mittig eine Bohrung Ø 4,2 mm, durch die man die Schraube mit einem Inbus-Schlüssel mit Kugelkopf betätigen kann. Der Inbus-Schlüssel kann somit um 30° schräg gestellt werden und komfortabel die Schraube betätigen. Der Rahmen ist daher diebstahlsicher und vandalismussicher verschlossen.

Die doppelseitigen Profile sind aus Aluminium in eloxiert silber E6EV1, mit einer Schichtdicke von 20 µm. Ein Wandadapter wird mit dem seitlichen Aluminiumprofil verbunden. Der Wandadapter besteht aus zwei eloxierten Aluminiumprofilen, mit zwei gestanzten Langlöchern, zur verdeckten Wandmontage.

Die Beschriftung des Fahnschildes kann doppelseitig erfolgen. Die empfohlene Qualität des Papiereinlegers beträgt mindestens 160 g/m². Als Träger dient ein 1 mm starkes, eloxiertes Aluminiumblech. Ideal geschützt wird der Papiereinleger durch eine Kunststoffscheibe aus PET, die einseitig antireflex, einseitig klar und beidseitig foliert ist. Die Kunststoffscheibe ist 1,5 mm dick. Der einfache Wechsel des Papiereinlegers erfolgt einseitig nach oben mit Hilfe des Kugelkopf-Inbus-Schlüssels.



SF) Orientierungstafel, Wand mit Abschlussleiste oben

Artikel Nr.	Schildaußenmaß BxH in mm	Papier-einleger BxH	DIN Format
SF01	422,5 x 422,5	420 x 420	Quadrat
SF02	422,5 x 596,5	420 x 594	A2 hoch
SF03	422,5 x 843,5	420 x 841	
SF04	422,5 x 1191,5	420 x 1189	
SF05	596,5 x 422,5	594 x 420	A2 quer
SF06	596,5 x 596,5	594 x 594	Quadrat
SF07	596,5 x 843,5	594 x 841	A1 hoch
SF08	596,5 x 1191,5	594 x 1189	
SF09	843,5 x 422,5	841 x 420	
SF10	843,5 x 596,5	841 x 594	A1 quer

Bezeichnung: **System 12 – Orientierungstafel, Wand**
 Papiereinleger: (Breite x Höhe in mm)
 Schildaußenmaß: (Breite x Höhe in mm)

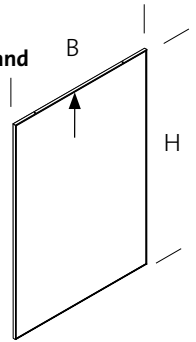

Ausschreibungstexthilfe

Die Orientierungstafel System 12 besteht aus Aluminiumprofilen, die auf Gehrung geschnitten und mittels Eckwinkeln zu einem umlaufenden Rahmen montiert werden.

Der schmale Rahmen ist 12 mm tief und hat eine filigrane Ansicht von 3,5 mm. Eine leichte Fase am Außenrand sorgt für eine schmale Optik. Die Abschlussleiste wird seitlich über den Schraubenkopf geschoben und verschließt somit den Rahmen. Diese hat mittig eine Bohrung $\varnothing 4,2$ mm, durch die man die Schraube mit einem Inbus-Schlüssel mit Kugelkopf betätigen kann. Der Inbus-Schlüssel kann somit um 30° schräg gestellt werden und komfortabel die Schraube betätigen. Der Rahmen ist daher diebstahlsicher und vandalismussicher verschlossen.

Die Profile sind aus Aluminium in eloxiert silber E6EV1, mit einer Schichtdicke von 20 μ m. Als Träger des Einlegers dient ein 1 mm starkes, eloxiertes Aluminiumblech. Ideal geschützt wird der Beschriftungsträger durch eine Kunststoffscheibe aus PET, die einseitig antireflex, einseitig klar und beidseitig foliert ist. Die Kunststoffscheibe ist 2 mm dick. Der einfache Wechsel des Beschriftungsträgers erfolgt einseitig nach oben oder zur Seite mit Hilfe des Kugelkopf-Inbus-Schlüssels.

SF) Orientierungstafel, Wand mit Abschlussleiste seitlich

Artikel Nr.	Schildaußenmaß BxH in mm	Papier-einleger BxH	DIN Format
SF01	422,5 x 422,5	420 x 420	Quadrat
SF02	422,5 x 596,5	420 x 594	A2 hoch
SF03	422,5 x 843,5	420 x 841	
SF04	422,5 x 1191,5	420 x 1189	
SF05	596,5 x 422,5	594 x 420	A2 quer
SF06	596,5 x 596,5	594 x 594	Quadrat
SF07	596,5 x 843,5	594 x 841	A1 hoch
SF08	596,5 x 1191,5	594 x 1189	
SF09	843,5 x 422,5	841 x 420	
SF10	843,5 x 596,5	841 x 594	A1 quer

Zubehör optional

Inbus-Schlüssel mit Kugelkopf zum Wechsel des Papiereinlegers, Größe 2,5 mm

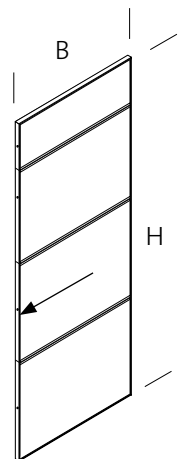

SG) Orientierungstafel, freistehend

Artikel Nr.	Schildaußenmaß BxH in mm	Papier-einleger BxH	DIN Format
SG01	216 x 1506	210 x 1500	
SG02	303 x 1506	297 x 1500	
SG03	426 x 1506	420 x 1500	
SG04	426 x 2006	420 x 2000	
SG05	600 x 1506	594 x 1500	
SG06	600 x 2006	594 x 2000	

Bezeichnung: **Orientierungstafel, freistehend**
 Papiereinleger: (Breite x Höhe in mm)
 Schildaußenmaß: (Breite x Höhe in mm)

Ausschreibungstexthilfe

Die Orientierungstafel System 12 besteht aus Aluminiumprofilen, die auf Gehrung geschnitten und mittels Eckwinkeln zu einem umlaufenden, stabilen Rahmen montiert werden.

Der schmale Rahmen ist 32 mm tief und hat eine filigrane Ansicht von 8 mm. Eine leichte Fase am Außenrand sorgt für eine schmale Optik.

Der Rahmen ist aus Aluminium in eloxiert silber E6EV1, mit einer Schichtdicke von 20 μ m. Die freistehende Orientierungstafel kann doppelseitig beschriftet werden und steht auf einem Tellerfuß aus Stahlblech, anthrazit-metallic. Als Träger des Einlegers dient ein 1 mm starkes, eloxiertes Aluminiumblech. Ideal geschützt wird der Beschriftungsträger durch eine Kunststoffscheibe aus PET, die einseitig antireflex, einseitig klar und beidseitig foliert ist. Die Kunststoffscheibe ist 2 mm dick. Der einfache Wechsel des Beschriftungsträgers erfolgt einseitig nach oben mit Hilfe eines Inbus-Schlüssels.

Separate Gestaltung des Einlegers kann durch die Unterteilung der Orientierungstafel mit einer Trennleiste erfolgen.

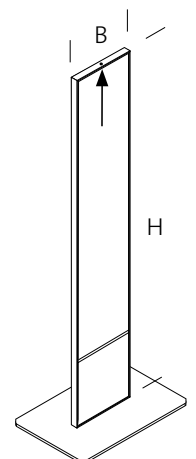

Zubehör optional

mit 4 Rollen ausgestattet

Trennleiste möglich

Ausschreibungstexte sind auch in digitaler Form erhältlich.

SH) Informationsstände, mobil-„schräg“

Artikel Nr.	Schildaußenmaß BxH in mm	Papier-einleger BxH	DIN Format
SH01	212,5 x 299,5	210 x 297	A4 hoch
SH02	299,5 x 212,5	297 x 210	A4 quer
SH03	299,5 x 422,5	297 x 420	A3 hoch
SH04	422,5 x 299,5	420 x 297	A3 quer

Bezeichnung: **Informationsstände, mobil**
 Papiereinleger: (Breite x Höhe in mm)
 Schildaußenmaß: (Breite x Höhe in mm)

Der Informationsstander System 12 besteht aus Aluminiumprofilen, die auf Gehrung geschnitten und mittels Eckwinkeln zu einem umlaufenden Rahmen montiert werden. Der schmale Rahmen ist 17 mm tief und hat eine filigrane Ansicht von 3,5 mm. Eine leichte Fase am Außenrand sorgt für eine schmale Optik. Die Abschlussleiste wird seitlich über den Schraubenkopf geschoben und verschließt somit den Rahmen. Diese hat mittig eine Bohrung \varnothing 4,2 mm, durch die man die Schraube mit einem Inbus-Schlüssel mit Kugelkopf betätigen kann. Der Inbus-Schlüssel kann somit um 30° schräg gestellt werden und komfortabel die Schraube betätigen. Der Rahmen ist daher diebstahlsicher und vandalismussicher verschlossen.

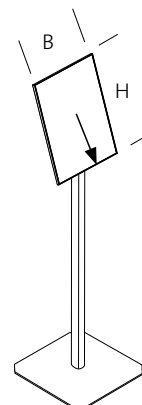

Die Profile sind aus Aluminium in eloxiert silber E6EV1, mit einer Schichtdicke von 20 μ m.

Das Kopfschild wird im Winkel von 30° an einer Ovalsäule befestigt. Die Länge der Ovalsäule beträgt 1200 mm, mit Tellerfuß aus Stahlblech, anthrazit-metallic. Als Träger des Einlegers dient ein 1 mm starkes, eloxiertes Aluminiumblech. Ideal geschützt wird der Beschriftungsträger durch eine Kunststoffscheibe aus PET, die einseitig antireflex, einseitig klar und beidseitig foliert ist. Die Kunststoffscheibe ist 1,5 mm dick. Der einfache Wechsel des Beschriftungsträgers erfolgt einseitig nach unten mit Hilfe des Kugelkopf-Inbus-Schlüssels.

SI) Informationsstände, mobil-„plan“

Artikel Nr.	Schildaußenmaß BxH in mm	Papier-einleger BxH	DIN Format
SI01	212,5 x 299,5	210 x 297	A4 hoch
SI02	299,5 x 212,5	297 x 210	A4 quer
SI03	299,5 x 422,5	297 x 420	A3 hoch
SI04	422,5 x 299,5	420 x 297	A3 quer

Bezeichnung: **Informationsstände, mobil**
 Papiereinleger: (Breite x Höhe in mm)
 Schildaußenmaß: (Breite x Höhe in mm)

Der Informationsstander System 12 besteht aus Aluminiumprofilen, die auf Gehrung geschnitten und mittels Eckwinkeln zu einem umlaufenden Rahmen montiert werden. Der schmale Rahmen ist 17 mm tief und hat eine filigrane Ansicht von 3,5 mm. Eine leichte Fase am Außenrand sorgt für eine schmale Optik. Die Abschlussleiste wird seitlich über den Schraubenkopf geschoben und verschließt somit den Rahmen. Diese hat mittig eine Bohrung \varnothing 4,2 mm, durch die man die Schraube mit einem Inbus-Schlüssel mit Kugelkopf betätigen kann. Der Inbus-Schlüssel kann somit um 30° schräg gestellt werden und komfortabel die Schraube betätigen. Der Rahmen ist daher diebstahlsicher und vandalismussicher verschlossen.

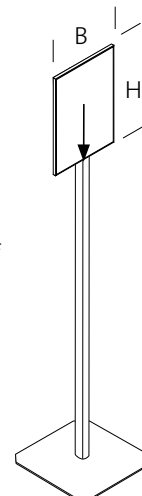

Die Profile sind aus Aluminium in eloxiert silber E6EV1, mit einer Schichtdicke von 20 μ m.

Das Kopfschild wird direkt an einer Ovalsäule befestigt. Die Länge der Ovalsäule beträgt 1800 mm, mit Tellerfuß aus Stahlblech, anthrazit-metallic. Als Träger des Einlegers dient ein 1 mm starkes, eloxiertes Aluminiumblech.

Ideal geschützt wird der Beschriftungsträger durch eine Kunststoffscheibe aus PET, die einseitig antireflex, einseitig klar und beidseitig foliert ist. Die Kunststoffscheibe ist 1,5 mm dick. Der einfache Wechsel des Beschriftungsträgers erfolgt einseitig nach unten mit Hilfe des Kugelkopf-Inbus-Schlüssels.

Zubehör optional

Inbus-Schlüssel mit Kugelkopf zum Wechsel des Papiereinlegers, Größe 2,5 mm

Musterschilder

Für die Präsentation stellen wir Ihnen gern Musterschilder zur Verfügung

SYSTEM 12-Musterbox mit Türschild
 SYSTEM 12-Musterbox mit Türschild und Schieber grün/rot

SYSTEM 12 Musterbox

